

Westfalia Bedienungsanleitung

Nr. 106592

Westfalia® **LASER**
2000



Bedienungsanleitung

Allesschärfer

FP 2305

Artikel Nr. 68 39 04



Instruction Manual

Universal Sharpener

FP 2305

Article No. 68 39 04





Sehr geehrte Damen und Herren

Diese Bedienungsanleitung gehört zu diesem Produkt. Sie enthält wichtige Hinweise zur Inbetriebnahme und Handhabung. Bitte legen Sie die Bedienungsanleitung dem Produkt bei, wenn Sie es an Dritte weitergeben!

Bitte machen Sie sich in der Reihenfolge der Kapitel mit dem Gerät vertraut und bewahren Sie diese Bedienungsanleitung für spätere Zwecke gut auf.

Bitte beachten Sie die Sicherheitshinweise!

Diese sollen Ihnen den sachgemäßen Umgang erleichtern und Ihnen helfen, Missverständnissen und Schäden vorzubeugen.



Dear Customers

This manual belongs to the product. It contains important notes on operating the unit. Please pass it on along with the unit if it is handed over to a third party!

Please familiarize yourself with the proper usage of the device by reading and following each chapter of this manual, in the order presented. Keep these operating instructions for future reference.

Please read the safety instructions!

These instructions will make it easier for you to handle the device appropriately and help prevent misunderstandings and possible damage or injury.

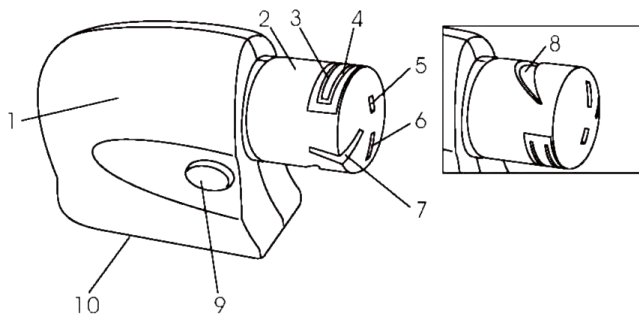



Übersicht | Overview



1	Gehäuse	Body
2	Kappe	Cap
3 / 4	Messerschlitze	Knife Sharpening Slots
5	Kleiner Schraubendreherschlitz	Small Screw Driver Slot
6	Großer Schraubendreherschlitz	Large Screw Driver Slot
7	Schlitz für Messer mit Wellenschliff	Utility Knife Slot
8	Schlitz für Scheren	Scissors Slot
9	Ein-Taster	Power Button
10	Kabelhalter (An der Unterseite)	Cord Storage (On the Underside)



Inhaltsverzeichnis

Sicherheitshinweise	Seite 2
Hinweise	Seite 3
Schärfen von Messern ohne Wellenschliff.....	Seite 3
Schärfen von Messern mit Wellenschliff.....	Seite 3
Schärfen von Scheren	Seite 4
Nachschleifen von Schraubendrehern.....	Seite 4
Wartung und Reinigung	Seite 4
Technische Daten	Seite 8



Table of Contents

Safety Notes	Page 5
Hints.....	Page 6
Sharpening Knives with Straight Edges.....	Page 6
Sharpening Utility Knives.....	Page 6
Sharpening Scissors.....	Page 7
Grinding Screwdrivers.....	Page 7
Cleaning and Maintenance	Page 7
Technical Data	Page 8



Sicherheitshinweise



Beachten Sie bitte zur Vermeidung von Fehlfunktionen, Schäden und gesundheitlichen Beeinträchtigungen folgende Hinweise:

- Bitte halten Sie das Gerät außer der Reichweite von Kindern.
- Verwenden Sie das Gerät nicht im Freien.
- Stellen Sie das Gerät auf einer ebenen, festen Oberfläche auf.
- Ziehen Sie nach Gebrauch und zum Reinigen des Gerätes stets den Netzstecker.
- Verwenden Sie das Gerät nicht mehr, falls es selbst oder das Netzkabel beschädigt worden sind. Bitte lassen Sie das Gerät von einem Fachmann instand setzen oder wenden Sie sich an unsere Kundenbetreuung.
- Tauchen Sie weder das Gerät, noch das Kabel oder den Netzstecker in Flüssigkeiten ein. Ziehen Sie das Netzkabel nicht über scharfe Kanten.
- Lassen Sie das Netzkabel nicht in die Reichweite von Kindern herunterhängen.
- Achtung: die Klingen von Messern sind scharf, bitte achten Sie darauf, sich nicht zu verletzen.
- Halten Sie das Stromkabel von heißen Teilen oder Oberflächen fern.
- Das Gerät ist nicht für den professionellen Einsatz gedacht.
- Das Gerät sollte nur mit einem feuchten Tuch gereinigt werden. Bitte verwenden Sie keine aggressiven Chemikalien oder Scheuermittel.
- Zerlegen Sie das Gerät nicht und versuchen Sie nicht, es selbst zu reparieren. Bitte wenden Sie sich an einen Fachmann oder unsere Kundenbetreuung.

Hinweise

Sie können mit diesem Gerät eine Vielzahl von Klingen schärfen. Auf der Schutzkappe (2) am Gerät sind die Schlitze, in denen die jeweilige Klinge geschärft werden kann, mit entsprechenden Symbolen gekennzeichnet. Neben den Symbolen, mit Ausnahme der Schraubenzieher, befinden sich weiße Punkte, die Sie durch Drehen der Kappe auf den weißen Gegenpunkt am Gehäuse ausrichten können. Die Kappe muss dabei spürbar einrasten.

Schärfen von Messern ohne Wellenschliff

Richten Sie den Markierungspunkt neben dem Messersymbol  auf den Markierungspunkt am Gehäuse aus. Es befinden sich jetzt zwei parallele Schlitze an der Oberseite der Kappe. Drücken Sie den Taster (9) an der Seite des Gerätes und ziehen Sie das Messer zügig und ohne Druck zuerst durch den einen und dann durch den anderen Schlitz. Halten Sie das Gerät dabei fest.

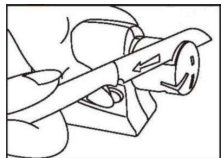
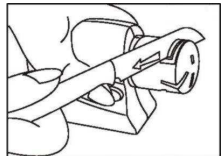
**Schärfen von Messern mit Wellenschliff**

Richten Sie den zu dem Symbol für das Messer mit Wellenschliff  Markierungspunkt auf den Markierungspunkt am Gehäuse aus. Der Schlitz zum Schärfen von Messern mit Wellenschliff befindet sich jetzt seitlich an der Kappe. Drücken Sie den Taster (9) an der Seite

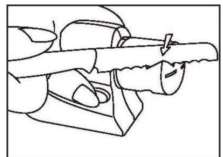



Betrieb

des Gerätes und legen Sie das Messer jetzt mit der Schliiffseite nach unten in den Schlitz. Schärfen Sie mit wenig Druck jede Welle einzeln nach. Halten Sie das Gerät dabei fest.

Schärfen von Scheren

Richten Sie den zum Scherensymbol  gehörenden Markierungspunkt auf den Markierungspunkt am Gehäuse aus. Der Schlitz zum Schärfen von Scheren befindet sich jetzt an der Oberseite der Kappe. Öffnen Sie die Schere ganz und ziehen Sie bei gedrücktem Taster (9) die Schere mit der Unterseite des jeweiligen Schenkels zügig und mit wenig Druck durch den Schlitz. Halten Sie das Gerät dabei fest.

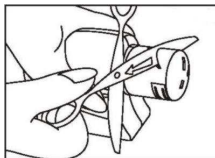

Nachschleifen von Schraubendrehern

An der Vorderseite der Kappe befinden sich die beiden mit  markierten Schlitz zum Nachschleifen von Schraubendrehern. Drücken Sie den Taster (9) und führen Sie den Schraubendreher in den geeigneten Schlitz ein und drücken Sie ihn kurz gegen den Schleifstein. Halten Sie das Gerät dabei fest.

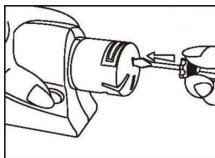

Wartung und Reinigung

Trennen Sie das Gerät vom Stromnetz. Richten Sie den Doppelpfeil  auf den Markierungsknopf am Gehäuse aus. Jetzt können Sie die Kappe vom Gerät abziehen. Entfernen Sie Späne und Staub mit einem trockenen oder leicht befeuchteten Tuch vom Gerät und aus der Kappe.



Safety Notes



Please note the following safety notes to avoid malfunctions, damage or physical injury:

- Keep the unit out of the range of children.
- Do not use unit outdoors.
- Place the unit on a solid, level surface.
- Unplug the unit as soon as you have finished using it and while you are cleaning it.
- Do not use your appliance if it, or the power cord, has been damaged. Please contact a professional or our customer service.
- Never place the appliance, the power cable, or the plug in water or in any other liquid, or pull the cable around sharp edges.
- Don't allow the power cable to hang down within reach of children.
- Please note: the blade of a knife is sharp, please handle the blade with care.
- The power cable must never be close to or in contact with hot surfaces.
- The unit is intended exclusively for domestic use.
- The unit should only be cleaned with a moist cloth. Do not use aggressive chemicals or abrasives to clean the unit.
- Do not disassemble the unit or try to repair it yourself. Please contact a professional or our customer service.



Operation

Hints

You can use this device on various blades. On the cap (2) are several slots for different blades. The slots are marked with corresponding symbols. Next to the symbols are white dots, which can be aligned with the white dot on the housing by turning the cap. The cap should snap in place.

Sharpening Knives with Straight Edges

Align the dot next to the knife symbol  with the dot on the housing. Now the two parallel slots appear on top of the cap. Press the button (9) and draw the knife quickly and without pressure through one slot and then through the other. Hold the unit in place.

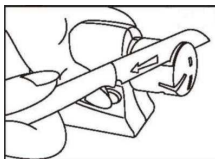
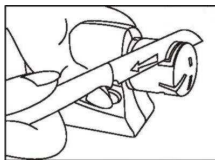

Sharpening Utility Knives

Align the dot associated with the utility knife symbol  with the dot on the housing. Now the slot for sharpening utility knives is on the side of the cap. Press the button and place the blade with the sharpened side down in the slot. Sharpen each wave individually with only light pressure. Hold the unit in place.

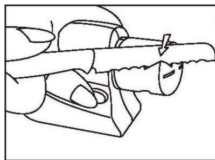





Operation

Sharpening Scissors

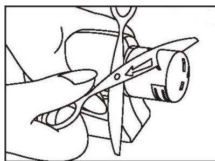
Align the dot associated with the scissor symbol  with the dot on the housing. The slot for sharpening scissors is now on top of the cap. Open the scissors all the way and draw each cutting edge through the slot with the outside up swiftly and with light pressure through the slot while pressing the button. Hold the unit in place.



Grinding Screwdrivers

On the front of the cap are the slots for grinding screwdrivers, marked . Press the button and insert the screwdriver into the suitable slot. Press it briefly against the stone. Hold the unit in place.

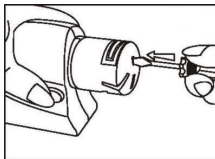

Cleaning and Maintenance

Pull the power plug. Align the double arrow symbol  with the dot on the housing. Now you can pull the cap off the unit and clean shavings and dust off the stone and out of the cap with a dry or lightly moistened cloth.

**Technische Daten | Technical Data**

Deutsch		English
Typ	FP 2305	Type
Nennspannung	230 V~ 50 Hz	Rated Voltage
Nennleistung	20 W	Rated Power
Bemessungszeit für Kurzzeitbetrieb.	KB 3 Min.	Short Time Rating
Gewicht	359 g	Weight
Schutzklasse	II	Protection Class



EG-Konformitätserklärung

Wir, die **Westfalia Werkzeugcompany,**
Werkzeugstraße 1, D-58093 Hagen,
erklären in alleiniger Verantwortung, dass das Produkt
Allesschärfer FP 2305
Artikel Nr. 68 39 04

den wesentlichen Schutzanforderungen genügt, die in den Europäischen Richtlinien

2006/95/EG

(Niederspannungsrichtlinie)

2004/108/EG

(EMV-Richtlinie)

und deren Änderungen festgelegt sind.

Für die Konformitätsbewertung wurden folgende harmonisierte Normen herangezogen:

EN 50366:2003, EN 60335-1:2002, EN 60335-2-14:2003,
EN 55014-1:2000+A2, EN 55014-2:2001+A1,
EN 61000-3-2:2000, EN 61000-3-3:1995+A1

Hagen, den 17. September 2007

(Thomas Klingbeil, Qualitätsbeauftragter)



EC-Declaration of Conformity

We, the **Westfalia Werkzeugcompany,**
Werkzeugstraße 1, D-58093 Hagen,
declare by our own responsibility that the product
Universal Sharpener FP 2305
Article No. 68 39 04

is according to the basic requirements, which are defined in the European Directives

2006/95/EC

(Low Voltage Directive)

2004/108/EC

(EMC Directive)

and their amendments.

For the evaluation of conformity, the following harmonized standards were consulted:

EN 50366:2003, EN 60335-1:2002, EN 60335-2-14:2003
EN 55014-1:2000+A2, EN 55014-2:2001+A1,
EN 61000-3-2:2000, EN 61000-3-3:1995+A1

Hagen, September 17th, 2007

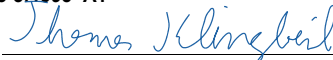
(Thomas Klingbeil, QA Representative)

   **Kundenbetreuung | Customer Services** 

 **Deutschland**

Westfalia
Industriestraße 1
D-58093 Hagen
Telefon: (0180) 5 30 31 32
Telefax: (0180) 5 30 31 30
Internet: www.westfalia.de

 **Österreich**

Westfalia
Moosham 31
A-4943 Geinberg OÖ
Telefon: (07723) 4 27 59 54
Telefax: (07723) 4 27 59 23
Internet: www.westfalia-versand.at

 **Schweiz**

Fachversand Westfalia
Utzenstorfstraße 39
CH-3425 Koppigen
Telefon: (034) 4 13 80 00
Telefax: (034) 4 13 80 01
Internet: www.westfalia-versand.ch

 **UK**

Westfalia
Freepost SWB 40531
Devon PL21 OZZ
Phone: (0800) 083 5070
Fax: (0870) 066 4148
Internet: www.westfalia.net

   **Entsorgung | Disposal**

Werter Kunde,

bitte helfen Sie mit, Abfall zu vermeiden.

Sollten Sie sich einmal von diesem Artikel trennen wollen, so bedenken Sie bitte, dass viele seiner Komponenten aus wertvollen Rohstoffen bestehen und wiederverwertet werden können.

Entsorgen Sie ihn daher nicht in die Mülltonne, sondern führen Sie ihn bitte Ihrer Sammelstelle für Elektroaltgeräte zu.

Dear Customer,

Please help avoid waste materials.

If you at some point intend to dispose of this article, then please keep in mind that many of its components consist of valuable materials, which can be recycled.

Please do not discharge it in the rubbish bin, but check with your local council for recycling facilities in your area.

