

Jukebox mit Plattenspieler
Art.-Nr. 5920624

BEDIENUNGSANLEITUNG

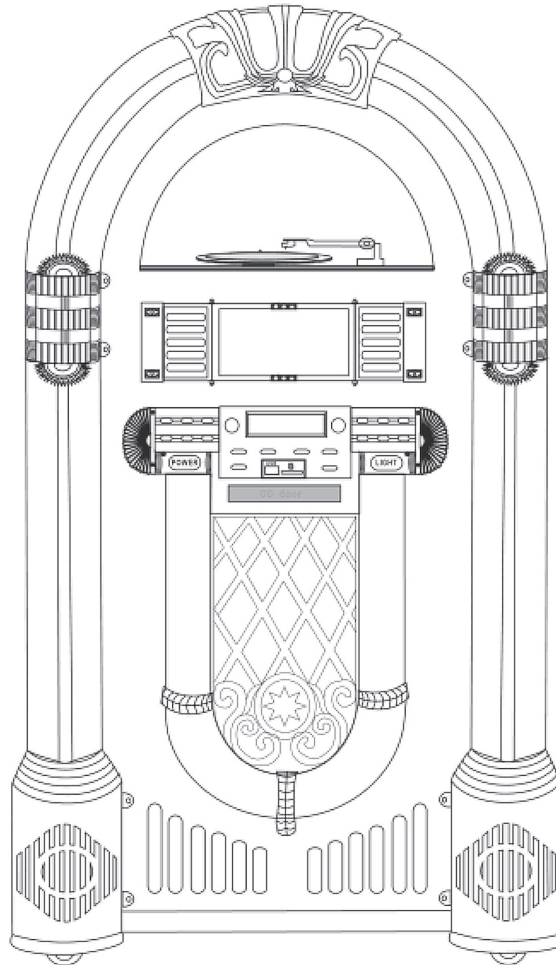

JUKEBOX-PHONOGRAPH

Weltbild

Vielen Dank, dass Sie sich für den Kauf dieses Produkts entschieden haben. Bitte lesen Sie diese Bedienungsanleitung aufmerksam durch, bevor Sie das Gerät in Betrieb nehmen, und bewahren Sie die Anleitung für späteres Nachschlagen sicher auf.

SICHERHEITSANWEISUNGEN

Warnung: Setzen Sie dieses Gerät niemals Regen oder Feuchtigkeit aus, um Feuer oder Stromschlag zu vermeiden.

Das Blitzsymbol in einem Dreieck ist ein Warnzeichen, das Sie auf »gefährliche Spannung« im Produkt aufmerksam machen soll.



Vorsicht – Risiko durch Stromschlag – Nicht öffnen!

Warnung: Entfernen Sie die Geräteabdeckung (oder Rückseite) nicht, um das Risiko eines Stromschlages zu vermeiden. Es befinden sich keine Teile im Gerät, die vom Benutzer selbst gewartet werden müssen. Überlassen Sie die Wartungsarbeiten qualifiziertem Fachpersonal.

Das Ausrufezeichen in einem Dreieck weist den Benutzer auf wichtige Informationen in der beigelegten Dokumentation des Produkts hin.



Wichtige Sicherheitsanweisungen

1. Anweisungen lesen – Lesen Sie vor Inbetriebnahme des Geräts alle Sicherheits- und Betriebsanweisungen.
2. Anweisungen aufbewahren – Die Sicherheits- und Bedienungshinweise sollten zum späteren Nachschlagen aufbewahrt werden.
3. Warnhinweise beachten – Beachten Sie alle Warnungen, die auf dem Gerät angebracht sind und im Handbuch aufgeführt werden.
4. Anweisungen befolgen – Sämtliche Bedienungs- und Sicherheitsanweisungen sollten befolgt werden.

Symbol

5. Wasser und Feuchtigkeit – Das Gerät sollte nicht in der Nähe von Wasser benutzt werden, zum Beispiel in der Nähe einer Badewanne, eines Wasch- oder Spülbeckens, einer Wäschewanne, in einem nassen Keller oder in der Nähe eines Swimmingpools oder dergleichen.
6. Benutzen oder lagern Sie dieses Gerät stets auf einer flachen, stabilen Unterlage im Hause.
7. Belüftung – Stellen Sie dieses Gerät stets so auf, dass dessen Lüftungsschlitze nicht verdeckt sind und das Gerät ausreichend belüftet wird. Das Gerät sollte z.B.

nicht auf einem Bett, Sofa, Teppich oder einer ähnlichen Oberfläche aufgestellt werden, auf der die Ventilationsöffnungen blockiert werden könnten. Stellen Sie das Gerät auch nicht in ein Einbaugerät, wie z.B. ein Buchregal oder einen Schrank, was den Luftfluss durch die Lüftungsöffnungen erschweren oder behindern könnte.

8. Hitze – Stellen Sie dieses Gerät fern von Hitzequellen, wie z.B. Ölradiatoren, Heizregistern, Herden oder ähnlichen Geräten (auch nicht in die Nähe von Verstärkern), auf.

9. Spannungsversorgung – Schließen Sie dieses Gerät an einer Netzsteckdose mit 220-240 V ~ 50 Hz an.

10. Schutz des Netzkabels – Das Stromkabel muss so verlegt werden, dass niemand darauf tritt und dass keine Gegenstände darauf abgestellt oder dagegen gelehnt werden können.

11. Stromkabel sollten regelmäßig geprüft werden. Falls irgendein Schaden erkennbar ist, benutzen Sie das Kabel nicht mehr und lassen es in einer qualifizierten Fachwerkstatt ersetzen.

12. Der Stromkreis, an dem dieses Gerät angeschlossen wird, muss mit einer Sicherung von 3 Ampere abgesichert sein.

13. Reinigung – Dieses Gerät darf nur gemäß den Anweisungen des Herstellers gereinigt werden.

14. Nichtbenutzung – Ziehen Sie immer den Netzstecker aus der Steckdose, wenn das Gerät über einen längeren Zeitraum nicht benutzt wird.

15. Eindringen von Objekten und Flüssigkeiten – Es ist darauf zu achten, dass keine Gegenstände oder Flüssigkeiten in Öffnungen und Lüftungsschlitze des Gerätes hineinfallen oder eindringen. Schalten Sie das Gerät sofort aus, falls es in Kontakt mit Flüssigkeiten kommt und bringen Sie es zur Prüfung und Reparatur in eine qualifizierte Fachwerkstatt.

16. Bringen Sie das Gerät in eine qualifizierte Fachwerkstatt, falls es beschädigt wurde, repariert werden muss oder fallen gelassen wurde.

17. Wartung – Der Anwender darf keine Wartungen am Gerät durchführen, die nicht ausdrücklich im Handbuch beschrieben sind.

18. Dieses Gerät ist nicht dafür geeignet, von Personen (auch Kindern) benutzt zu werden, die über eingeschränkte physische, geistige oder sensorische Fähigkeiten verfügen, oder denen es an Erfahrung und Fachwissen mangelt, außer Sie werden von einer für die Sicherheit verantwortlichen Person beaufsichtigt oder betreffend dieses Gerätes gründlich eingewiesen. Kinder müssen beaufsichtigt werden, damit sie nicht mit dem Gerät spielen.

DIE AKTUELLE ZEIT EINSTELLEN

Nachdem die Jukebox ans Netz angeschlossen wurde und Sie die große =N/OFF-Taste gedrückt haben, startet das Gerät im Stand-by-Modus. Das Display leuchtet auf und zeigt »00:00« an. Zum Einstellen der Zeit halten Sie die Prog-Taste am Bedienfeld des Geräts oder an der Fernbedienung 3 bis 5 Sekunden lang gedrückt, bis im Display »24-H« angezeigt wird (Zeitanzeige im 24-Std.-Format). Sobald »24-H« angezeigt wird, drücken Sie nochmals die Prog-Taste. Im Display wird dann »00:00« angezeigt und blinkt. Durch Drücken der Next- und Back-Taste am Bedienfeld des Geräts oder der Prev/F.B- und Next/F.F-Taste an der Fernbedienung können Sie nun die aktuelle Stunde einstellen. Zum Bestätigen der Einstellung drücken Sie die Prog-Taste. Nun können Sie durch Drücken der Next- und Prev-Taste am Bedienfeld des Geräts oder der Prev/F.R- und Next/F.F-Taste an der Fernbedienung die aktuelle Minute einstellen. Zum Bestätigen der Einstellung drücken Sie die Prog-Taste. Die aktuelle Zeit wird nun im 24-Std.-Format angezeigt.

Hinweis: Die eingestellte Zeit wird nur gespeichert, wenn das Gerät eingeschaltet ist. Drücken Sie während der Einstellung der Zeit nicht die Power-Taste (Betriebstaste), um die Jukebox auszuschalten. Drücken Sie nur die An/Aus-Taste am Bedienfeld des Geräts, um die Jukebox in den Stand-by-Modus zu setzen. Wenn Sie das Gerät mit der Power-Taste ausschalten, wird die Zeiteinstellung gelöscht und Sie müssen die Zeit beim nächsten Einschalten des Geräts erneut eingeben.

FUNKTIONEN UND BEDIENELEMENTE

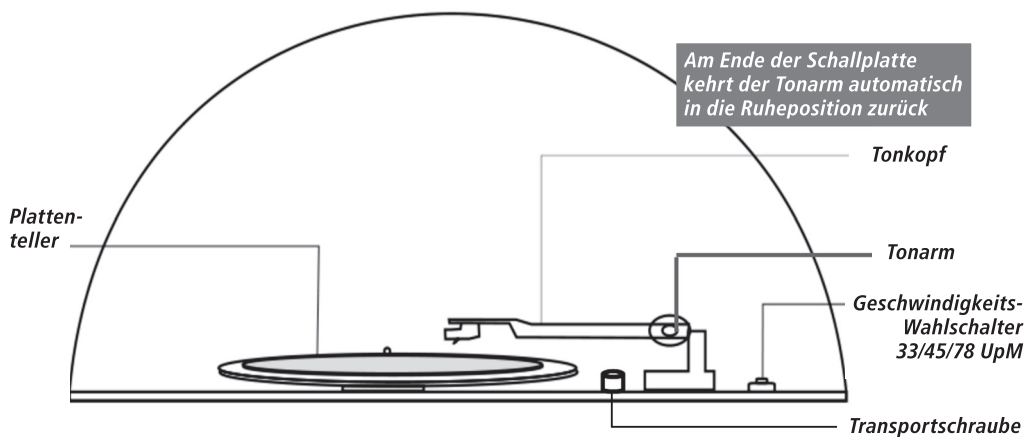

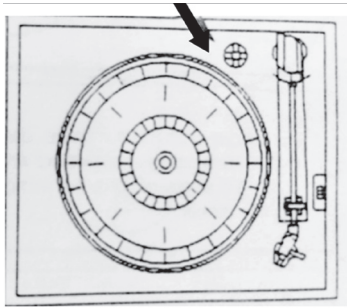

Transportschraube zum Schutz des Plattenspieler-Gehäuses während des Transports. Vor der Erstinbetriebnahme des Plattenspielers müssen Sie diese Schraube mit einer Münze im Uhrzeigersinn ganz eindrehen.

Vor dem Aufsetzen des Tonarms bitte die Sicherung lösen

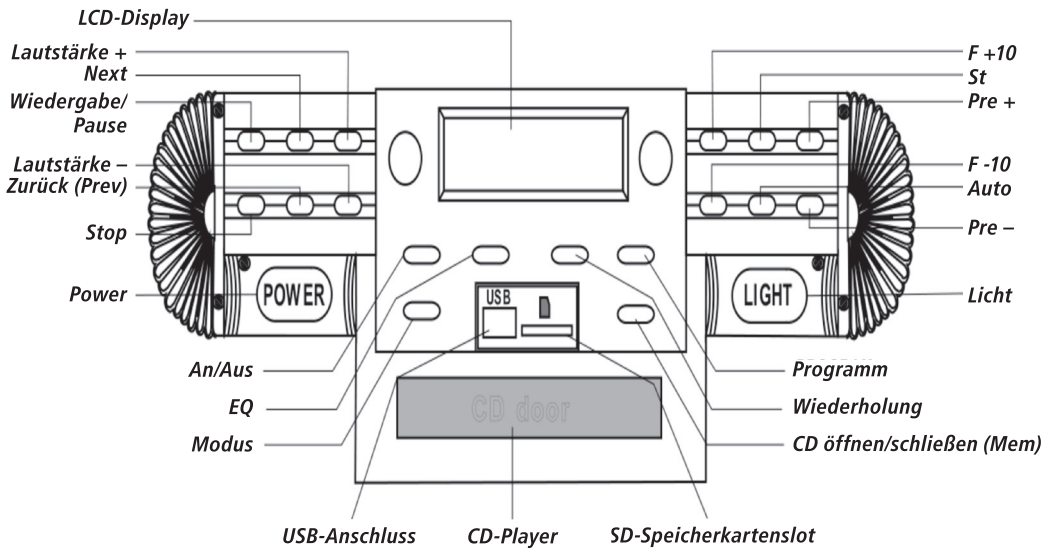
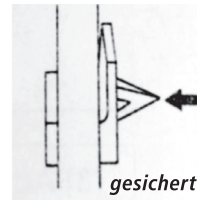
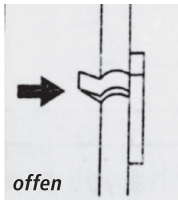

BEDIENUNG

1. Radio

Diese Jukebox verfügt über ein integriertes FM-Radio mit automatischem Sendersuchlauf und einem Senderspeicher für 20 Radiostationen. Drücken Sie bei Erstinbetriebnahme die Betriebstaste, um die Jukebox in den Stand-by-Modus zu setzen. Zum Einschalten der Jukebox drücken Sie entweder die An/Aus-Taste am Bedienfeld des Geräts oder die Power-Taste an der Fernbedienung. Beim ersten Einschalten startet die Jukebox im Radio-Modus, im Display wird die Frequenz 87,5 MHz angezeigt und über die Lautsprecher ist nur ein Rauschen zu hören (außer an Ihrem Standort sendet eine Radiostation auf 87,5 MHz). Falls das Gerät beim Einschalten nicht automatisch im Radio-Modus startet, drücken Sie mehrmals die Modus-Taste am Bedienfeld des Geräts oder der Funktion-Taste an der Fernbedienung, bis im Display der Radio-Modus angezeigt wird.

2. CD-Player

Legen Sie CDs immer mit der bedruckten Seite nach oben gerichtet in das CD-Fach ein.

a) Drücken Sie mehrmals die Modus-Taste, bis im Display »- - -« angezeigt wird. Nach ein paar Sekunden wird im Display die Gesamtzahl der Songs angezeigt und der CD-Player startet die Wiedergabe mit dem ersten Song.

b) Durch Drücken der Next- oder Prev-Taste können Sie den von Ihnen gewünschten Song auswählen.

c) Zum Wiederholen eines Songs drücken Sie einmal die REP-Taste, im Display wird oben links »REP« angezeigt und blinkt. Wenn Sie die REP-Taste nochmals drücken, werden alle Songs der CD wiederholt, im Display wird oben links »REP« angezeigt und leuchtet konstant. Zum Ausschalten der Repeat-Funktion drücken Sie die RPT-Taste ein viertes Mal.

d) Wenn Sie die Songs der CD in zufälliger Reihenfolge wiedergeben möchten, halten Sie die RPT-Taste gedrückt, bis am unteren Rand des Displays »RAN« angezeigt wird.

e) Sie können den CD-Player programmieren, so dass die Songs einer CD in einer von Ihnen bestimmten Reihenfolge wiedergegeben werden. Zum Programmieren müssen Sie die Wiedergabe einer CD zunächst durch Drücken der Stop-Taste beenden. Drücken Sie dann die Prog-Taste, um in den Programm-Modus zu gelangen. Im Display wird »P 01« blinkend angezeigt. Wählen Sie nun den Song aus, den Sie als erstes programmieren möchten und drücken Sie zum Abspeichern nochmals die Prog-Taste. Wiederholen Sie diesen Vorgang, um nacheinander bis

zu 20 Songs abzuspeichern. Zum Abschließen der Programmierung drücken Sie die Wiedergabe/Pause-Taste, dann wird die Wiedergabe automatisch in der von Ihnen programmierten Reihenfolge gestartet.

3. USB/SD-Speicherkarte

a) Drücken Sie mehrmals die Modus-Taste, bis im Display »USB - - -« angezeigt wird. Nach ein paar Sekunden wird im Display die Anzahl der Ordner, danach die Anzahl der Songs angezeigt und die Wiedergabe startet automatisch mit dem ersten Song.

b) Durch Drücken der Next- oder Prev-Taste (nächster oder vorheriger Song) und der F+ oder -10 Taste (10 Songs weiter/vorher) können Sie den von Ihnen gewünschten Song auswählen.

c) Zum Wiederholen eines Songs drücken Sie einmal die RPT-Taste, im Display wird oben links »REP« angezeigt und blinkt. Wenn Sie die RPT-Taste nochmals drücken, werden alle Songs wiederholt, im Display wird oben links »REP« angezeigt und leuchtet konstant. Zum Ausschalten der Repeat-Funktion drücken Sie die RPT-Taste ein drittes Mal.

d) Wenn Sie die Songs von USB oder SD in zufälliger Reihenfolge wiedergeben möchten, halten Sie die RPT-Taste gedrückt, bis am unteren Rand des Displays »RAN« angezeigt wird.

e) Zum Programmieren müssen Sie die Wiedergabe zunächst durch Drücken der Stop-Taste beenden. Drücken Sie dann die Prog-Taste, um in den Programm-Modus zu gelangen. Im Display wird »P 01« blinkend angezeigt. Wählen Sie nun den Song aus, den Sie als erstes programmieren möchten und drücken Sie zum Abspeichern nochmals die Prog-Taste. Wiederholen Sie diesen Vorgang, um nacheinander bis zu 20 Songs abzuspeichern. Zum Abschließen der Programmierung drücken Sie die Wiedergabe/Pause-Taste, dann wird die Wiedergabe in der von Ihnen programmierten Reihenfolge gestartet.

4. Plattenspieler

Hinweis: Zur Wiedergabe einer Schallplatte im Phono-Modus müssen Sie zunächst sicherstellen, dass sich der PH/AUX-Schalter auf der Rückseite der Jukebox in der Position »PH« befindet und die Transportschraube eingedreht wurde.

a) Drücken Sie mehrmals die Modus-Taste, bis im Display »PH« angezeigt wird. Legen Sie eine Schallplatte auf den Plattenteller. Wählen Sie die korrekte Geschwindigkeit (33, 45 oder 78 UpM). Bewegen Sie den Tonarm vorsichtig zum Anfang der Schallplatte und setzen Sie die Nadel vorsichtig auf, um mit der Wiedergabe zu beginnen.

b) Hinweis: Am Ende der Schallplatte kehrt der Tonarm automatisch in die Ruheposition zurück.

5. Wiedergabe eines über Bluetooth-Funkverbindung angeschlossenen externen Audiogeräts

5.1. Bluetooth-Verbindung herstellen

- a) Drücken Sie mehrmals die Modus-Taste, bis im Display »blue« angezeigt wird. Warten Sie dann ca. 3 Sekunden, bis der Bluetooth-Modus der Jukebox aktiviert wird.
- b) Aktivieren Sie den Bluetooth-Modus Ihres externen Audiogeräts und starten Sie den Suchlauf nach verfügbaren Bluetooth-Geräten.
- c) Wählen Sie aus der Liste das Gerät »Jukebox« aus.
- d) Sobald die Bluetooth-Verbindung hergestellt ist, wird im Display »connected« angezeigt.

5.2. Wiedergabe vom externen Bluetooth-Audiogerät

Sie können die Wiedergabe vom externen Bluetooth-Gerät entweder mit dem externen Bluetooth-Gerät selbst oder mit dem Bedienfeld der Jukebox oder mit der Fernbedienung der Jukebox steuern.

a) Bedienung mit dem externen Bluetooth-Gerät

Benutzen Sie die Tastatur des Geräts (Lautstärke +/-, Wiedergabe/Pause, Next/Prev).

b) Bedienung mit der Jukebox/Fernbedienung

- Sobald die Bluetooth-Verbindung hergestellt wurde, beginnt das externe Bluetooth-Gerät automatisch mit der Wiedergabe des ersten Songs.
- Zur Einstellung der Lautstärke drücken Sie die Lautstärke +/- Taste.
- Zur Auswahl des nächsten oder vorherigen Songs drücken Sie die Next- oder Prev-Taste.
- Zum Unterbrechen und Fortführen der Wiedergabe drücken Sie die Wiedergabe/Pause-Taste.

Zum Trennen der Bluetooth-Verbindung können Sie entweder durch Drücken der Modus-Taste in eine andere Funktion der Jukebox wechseln oder die Bluetooth-Funktion am externen Bluetooth-Gerät deaktivieren.

DIE FERNBEDIENUNG

Tastenfunktionen der Fernbedienung

1. Power: Stand-by-Modus verlassen und in den Radio-Modus wechseln.
2. Funktion: Wechseln Sie durch die verschiedenen Funktions-Modi der Jukebox –

FM-Radio, CD-Player, USB-Eingang, SD-Speicherkarten-Eingang, Bluetooth und Plattenspieler.

3. Play/Pause: Wiedergabe starten oder unterbrechen.

4. Stop: Wiedergabe beenden.

5. VOL -: Taste zum Vermindern der Lautstärke wiederholt drücken. Taste gedrückt halten, um die Lautstärke schneller zu vermindern.

6. VOL +: Taste zum Erhöhen der Lautstärke wiederholt drücken. Taste gedrückt halten, um die Lautstärke schneller zu erhöhen.

7. Program: Mit dieser Taste können Sie die Wiedergabe bestimmter Songs in einer von Ihnen gewählten Reihenfolge programmieren. Weitere Informationen zu dieser Funktion finden Sie weiter oben im Kapitel > »CD-Player« > »Abschnitt e«.

8. Prev/F.B. Schnelles Zurückspulen: Taste drücken, um zum letzten Song zurückzukehren oder im Schnellrücklauf durch einen Song zu scannen. Zum Zurückkehren zur Wiedergabe danach einfach die Play/Pause-Taste drücken.

9. Next/F.F. Schnelles Vorspulen: Taste drücken, um zum nächsten Song zu springen oder im Schnellvorlauf durch einen Song zu scannen. Zum Zurückkehren zur Wiedergabe danach einfach die Play/Pause-Taste drücken.

10. Repeat: Drücken, um einen Song zu wiederholen. Taste einmal drücken, um einen Song zu wiederholen. Taste zweimal drücken, um alle Songs zu wiederholen. Taste dreimal drücken, um die Songs in zufälliger Reihenfolge wiederzugeben.

11. Folder -: Zurückspringen zum ersten Song des vorherigen Ordners. Wenn sich die Jukebox im Zufalls-Modus (RAN) befindet, ist diese Funktion deaktiviert.

12. Folder +: Springen zum ersten Song des nächsten Ordners. Wenn sich die Jukebox im Zufalls-Modus (RAN) befindet, ist diese Funktion deaktiviert.

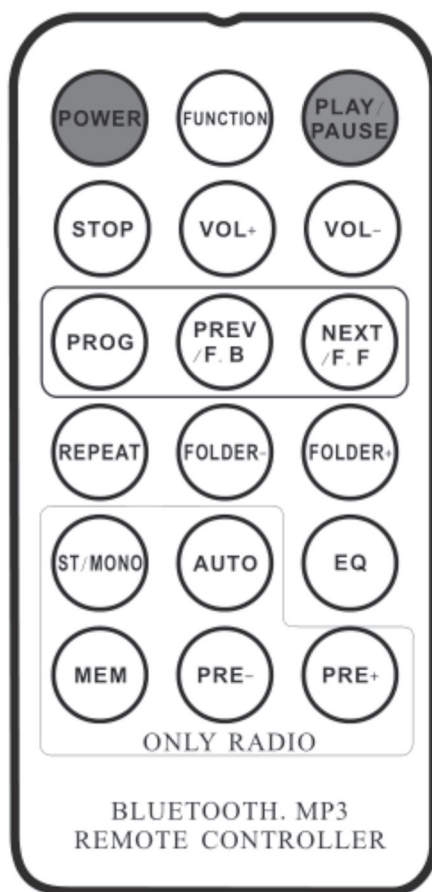

13. ST/Mono: Umschalten zwischen Stereo- und Mono-Wiedergabe im Radio-Modus (falls verfügbar).

14. Auto: Mit dieser Taste starten Sie den automatischen Sendersuchlauf des Radios. Gefundene Sender werden abgespeichert.

15. EQ: Mit dieser Taste können Sie zwischen folgenden vorprogrammierten Equalizer-Einstellungen wählen: Normal (FLR), Rock (ROC), Pop (POP), Jazz (JAZ), Klassik (CLA).

16. MEM: Nach dem Einstellen einer Radiostation können Sie durch Drücken dieser Taste den Sender im Programmspeicher abspeichern. Der Speicher bietet Platz für 20 Radiostationen.

17. PRE -: Wiedergabe der vorherigen Radiostation des Programmspeichers.

18. PRE +: Wiedergabe der nächsten Radiostation des Programmspeichers.

LICHTEFFEKTE EINSCHALTEN

Diese Jukebox verfügt über 2 LED-Lichtschläuche mit Farbwechsel. Weitere mehrfarbige Lichteffekte sind bei CD-Wiedergabe, bei USB/SD-Wiedergabe und am unteren Rand der Lautsprecherfront integriert.

Zum Aktivieren der Lichteffekte brauchen Sie nur die Licht-Taste drücken. Alle LED-Lichteffekte werden auf einmal aktiviert.

Hinweis: Die Lichteffekte funktionieren unabhängig von der Betriebstaste (Power-Taste). Die Licht-Taste steuert die Stromzufuhr der Lichteffekte, die Power-Taste die Stromzufuhr der Audio-Funktionen und des Displays der Jukebox.

Auf der Rückseite der Jukebox befindet sich der LED-Lichtmodus-Schalter. Hier können Sie zwischen 2 Einstellungen umschalten: Play und Hold. Im Play-Modus werden die LED-Lichtschläuche mit Farbwechsel fortwährend mit mehreren verschiedenen Farben ein- und ausgeblendet. Im Hold-Modus werden die LED-Lichtschläuche lediglich mit einer Farbe beleuchtet. Wenn Sie in den Play-Modus umschalten, beginnen die LED-Lichtschläuche damit, durch verschiedene Farben zu wechseln. Beim Umschalten in den Hold-Modus können Sie zwischen verschiedenen Farben wählen, die dann dauerhaft leuchten (bitte beachten Sie, dass diese Farben voreingestellt wurden und nicht unbedingt den absolut gleichen Farbton haben wie der Lichtschlauch bei Umschalten in den Hold-Modus).

Um die Lichteffekte komplett auszuschalten, drücken Sie ein weiteres mal die Licht-Taste.

BETRIEB ÜBER AUX-EINGANG UND LINE-AUSGANG

AUX-Eingang

1. Wenn im Display »PH« angezeigt wird, müssen Sie zunächst den PH/AUX-Schalter in die Position »AUX« stellen.
2. Schließen Sie iPod/iPhone, MP3-Player oder ein ähnliches externes Musik-Wiedergabegerät am AUX-Eingang auf der Rückseite der Jukebox an. Verwenden Sie als Anschluss den 3.5 mm Klinke-Kopfhöreranschluss Ihres iPod/iPhone oder MP3-Players.
3. Achten Sie darauf, dass sich der LINE-Schalter auf der Geräterückseite in der Position »AUX« befindet.
4. Jetzt können Sie die Wiedergabe der Musik von Ihrem iPod/iPhone oder MP3-Player starten. Falls nichts zu hören ist, erhöhen Sie bitte die Lautstärke der Jukebox.

Hinweis: Stellen Sie sicher, dass bei Wiedergabe über den AUX-Anschluss der Tonarm des Plattenspielers auf der Tonarmhalterung liegt. (Andernfalls könnten Störgeräusche auftreten.)

LINE-Ausgang

1. Stellen Sie den An/Ausschalter des Line-Ausgangs in die Position »An«.
2. Verbinden Sie den linken und rechten Kanal des Line-Ausgangs auf der Hinterseite der Jukebox mit dem linken und rechten Kanal eines externen Verstärkers. Nun können Sie die Musik der Jukebox über diesen externen Verstärker wiedergeben.

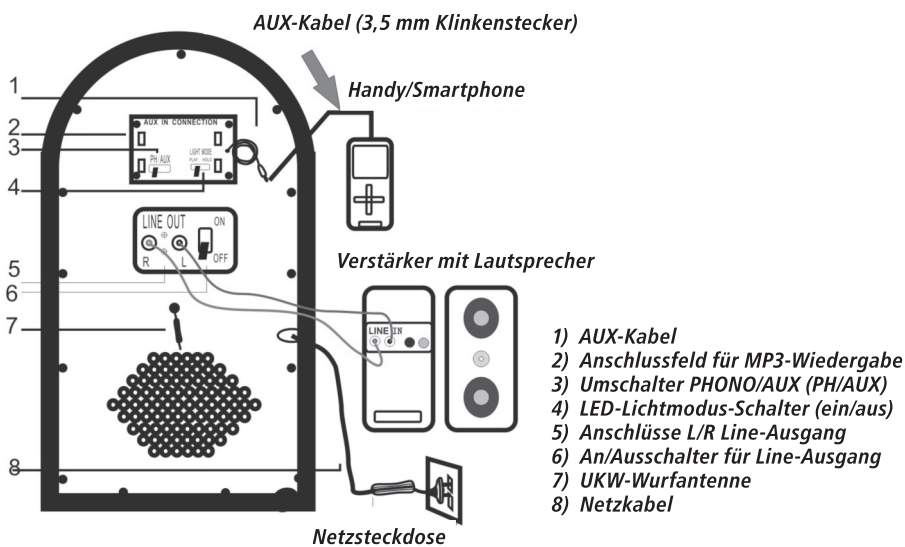

Fehlersuche

Die folgenden Tipps und Prüfvorgaben helfen Ihnen dabei, die meisten Probleme, auf die Sie bei der Bedienung der Jukebox stoßen, zu beheben. Bevor Sie die Liste unten prüfen, beachten Sie bitte dass das Netzkabel fest eingesteckt ist. Sollten die Probleme immer noch bestehen, nachdem Sie unten genannte Tipps und Prüfungen durchgeführt haben, bringen Sie das Gerät bitte zur Prüfung und Reparatur in eine qualifizierte Fachwerkstatt.

Fehler

Mögliche Lösungen

Kein Empfang im Radio-Modus.	<ul style="list-style-type: none">– Der Radio-Modus wurde nicht ausgewählt.– Lautstärke erhöhen.– Suchen Sie eine Radiostation durch Drehen des Tuning-Knopfes.– Stellen Sie den AUX-In-Schalter in die Position »OFF«.
CD wird nicht wiedergegeben oder springt.	<ul style="list-style-type: none">– Legen Sie die CD mit der bedruckten Seite nach oben ein.– Säubern Sie die CD.Gerät ausschalten und dann erneut einschalten.
CD-Wiedergabe springt oder bricht ab.	<ul style="list-style-type: none">– Stellen Sie das Gerät an einem anderen (vor Erschütterungen geschützten) Ort auf.– Drücken Sie die Reset-Taste.
Programmierte CD-Wiedergabe funktioniert nicht.	<ul style="list-style-type: none">– Drücken Sie die Stop-Taste und programmieren Sie die Songreihenfolge neu.
Displayanzeige bruchstückhaft oder funktioniert gar nicht.	<ul style="list-style-type: none">Gerät ausschalten und dann erneut einschalten.
Gerät funktioniert nicht.	<ul style="list-style-type: none">– Das Netzkabel ist an keiner Netzsteckdose angeschlossen.– Prüfen Sie, ob der Netzstecker fest eingesteckt wurde.



- | | |
|---|--|
| Kein Ton. | <ul style="list-style-type: none">– Stellen Sie den Betriebsschalter in die Position »An«. |
| Lautes Rauschen oder Geräuschentwicklung. | <ul style="list-style-type: none">– Erhöhen Sie die Lautstärke. Drücken Sie die Reset-Taste.– Stellen Sie den AUX-IN-Schalter in die Position »OFF« und stecken Sie das Audiokabel aus.– Schalten Sie die Wiedergabe von externen Audioquellen auf der Rückseite des Geräts aus.
– Das TV-Gerät oder der Videorekorder stehen zu nahe an der Jukebox.– Stellen Sie die Jukebox fern von Fernsehern und Videogeräten auf. |

Hinweis: Diese Bedienungsanleitung entspricht dem neuesten technischen Stand bei Drucklegung. Wir behalten uns das Recht vor, Daten, Maße und andere Informationen ohne vorhergehende Mitteilung zu ändern.





EG-Konformitätserklärung

Für folgendes Erzeugnis

Jukebox mit Plattenspieler

Art.-Nr.: 5920624

Model-Nr.: **BYL-12** Serien-Nr.: **30/09/2015**

wird bestätigt, dass es den Schutzanforderungen entspricht, die in der Richtlinie der Europäischen Gemeinschaft zur elektromagnetischen Verträglichkeit 2004/108/EG festgelegt sind.

Diese Erklärung gilt für alle identischen Exemplare des Erzeugnisses, die nach den beigefügten Entwicklungs-, Konstruktions- und Fertigungszeichnungen und Beschreibungen, die Bestandteil dieser Erklärung sind, hergestellt werden.

Zur Beurteilung des Erzeugnisses hinsichtlich der elektromagnetischen Verträglichkeit wurden folgende einschlägige harmonisierte europäische Normen herangezogen, deren Fundstellen im Amtsblatt der Europäischen Gemeinschaft veröffentlicht wurden:

EN 55013: 2013

EN 55020: 2007+A11:2011

EN 61000-3-3: 2006+A1:2009+A2:2009

EN 61000-3-3: 2013

Diese Erklärung wird verantwortlich für folgenden Hersteller/Importeur abgegeben:

Unternehmensbezeichnung: Weltbild GmbH & Co. KG
Anschrift: Steinerne Furt 70, 86167 Augsburg
Telefon: 01806 354 360
(Mo. – So. 7:00 – 22:00 Uhr; 20 Cent/Anruf Festnetz; max. 60 Cent/Anruf Mobilfunk)
Name des Unterzeichners: Walter Leberle
Stellung im Unternehmen: Qualitätssicherung

Augsburg
Ort

17.09.2015
Datum



rechtsverbindliche Unterschrift

Weltbild

Altgeräte-Entsorgung

Dieses Produkt am Ende der Lebensdauer nicht in den normalen Haushaltsabfall geben, sondern an einem Recycling-Sammelpunkt für elektrische und elektronische Geräte abgeben. Das Symbol auf dem Produkt, der Bedienungsanleitung oder der Verpackung weist darauf hin.



Kundenservice:

Sollten Sie Fragen zu dem Artikel haben, wenden Sie sich bitte an unseren Kundenservice: Weltbild GmbH & Co. KG, Steinerne Furt, 86167 Augsburg

Weltbild

Deutschland	Telefon: 01806 354 360 (Mo. – So. 7:00 - 22:00 Uhr; 20 Cent/Anruf Festnetz, max. 60 Cent/Anruf Mobilfunk)	E-Mail: info@weltbild.com
Schweiz	Telefon: 0848 840 131 (Mo. – So. 7:00 - 22:00 Uhr)	E-Mail: kundendienst@weltbild.ch
Österreich	Telefon: 0662 / 65 75 88	E-Mail: kundenservice@weltbild.at